

1

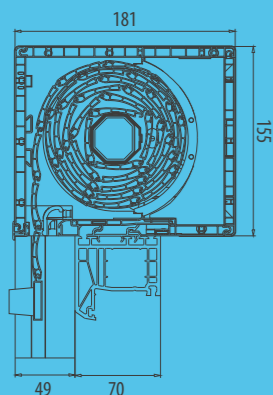

Kist 155/181

2

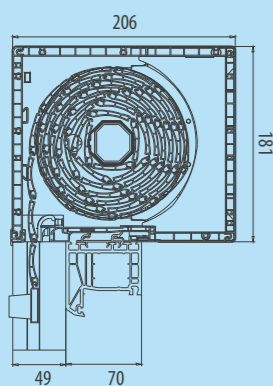

Kist 181/206

3

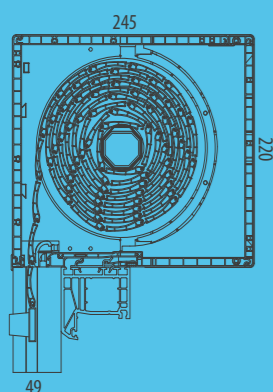

Kist 220/245

EXTE EXAKT

EXTE

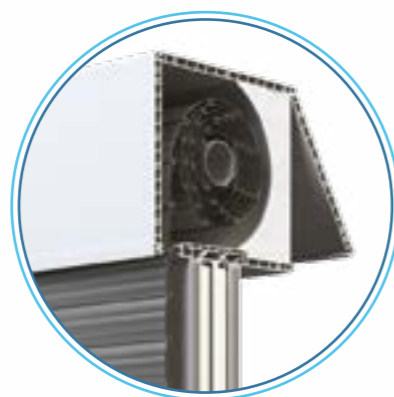

REVISIE VOORAAN

Kist met alleen revisie vooraan zonder inbouwoptie binnenin.

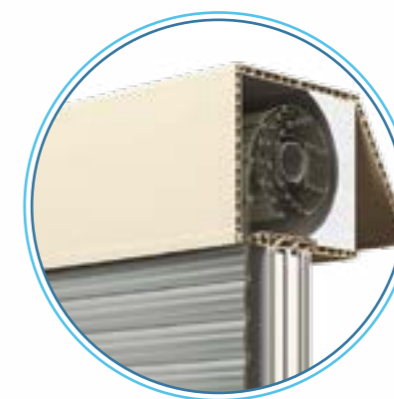

CRÈMEKLEUR IN HET CORPUS

De Exte Exakt-kist is als enige uit ons aanbod verkrijgbaar met crèmekleur in het corpus.



STOPPEN IN KLEUR NAAR KEUZE

De ruime kleurmogelijkheden voor de stoppen vergemakkelijken de aanpassing aan de vensterkleur.

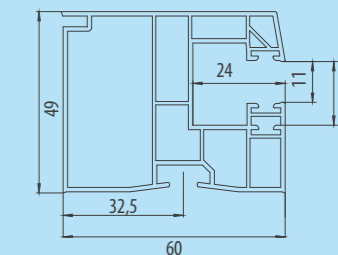

geleider R151
Standaard geleider EXTE EXAKT.
Toegepaste schroeven - RD1

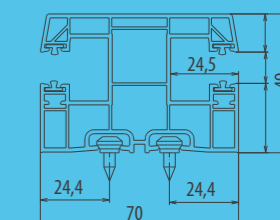

geleider R158
Geleider toegepast in rolgordijn met onderverdeling.
Toegepaste schroeven - RD1

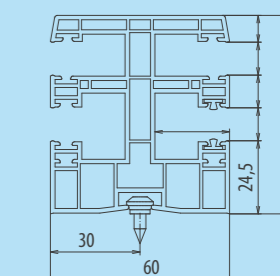

geleider R163
Geleider toegepast in rolgordijn met ingebouwd vliegenreem. Toegepaste schroeven - RD1

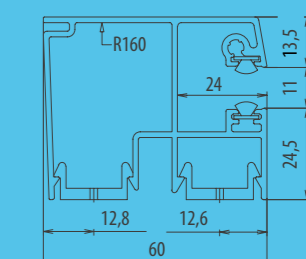

geleider R160
Standaard geleiding van het EXTE EXAKT.

MAXIMALE ROLGORDIJNHOOGTE (VENSTERHOOGTE + KISTHOOGTE): IN MM

	KIST	hoogte	breedte	BEPANTSERINGSTYPE ALU 39		
1	155	155	181*	1600	1600	1400
2	181	181	206*	2300	2400	2100
3	220	220	245*	3500	3500	3300
				Ø 40	Ø 50	Ø 60

* in geval van een ingebouwd vliegenreem voegt u +48 mm toe

RD1

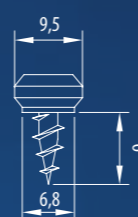

Een eenvoudige en makkelijk te onderhouden constructie, dat is het grootste voordeel van de Exte Exakt rolgordijnen. U kunt het rolgordijn zonder problemen uitrusten met een ingebouwde hor, en de kleur van de kistfrontplaat en de geleiders kan worden aangepast aan de vensterkleur.

De Exte Exakt kist is erg voordelig en is geschikt voor nieuwe en gerenoveerde gebouwen.

De eenvoudige kistconstructie zorgt ervoor dat deze niet bijzonder hoog scoort wat betreft statica en dus bepaalde constructiebeperkingen met zich meebrengt. U kunt beter geen constructies met een breedte van meer dan 2500 mm vormen.

1

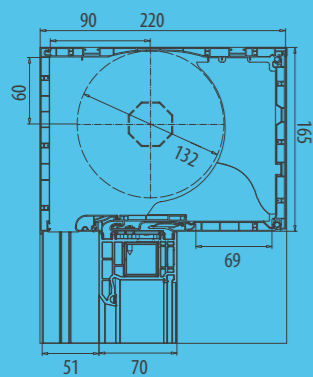

Kist 165/220

2

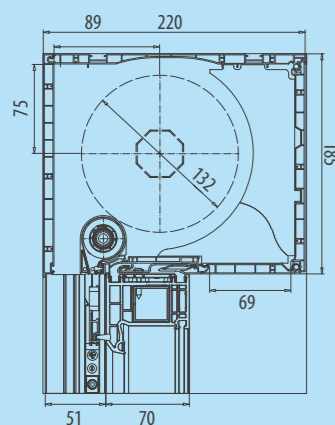

Kist 185/220

3

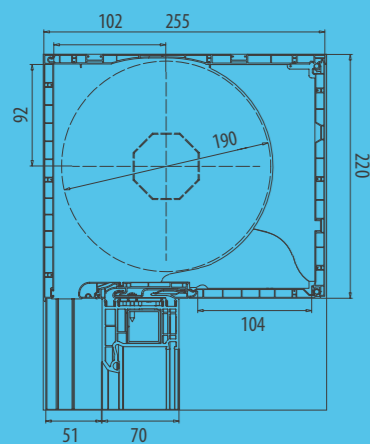

Kist 220/255

EXTE EXPERT XT

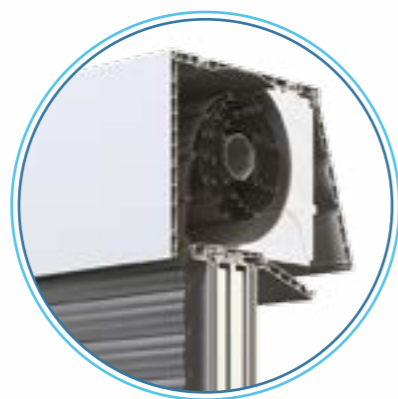

2-in-1 SYSTEEM

De gebruiker kan het revisietype zelf kiezen - bovenaan of onderin de kist.

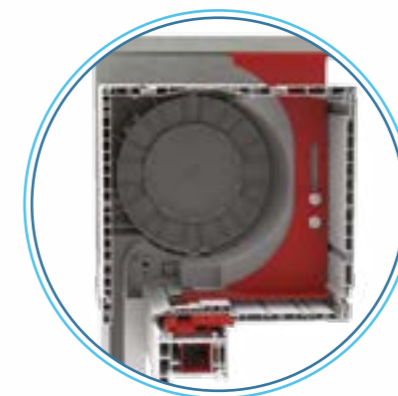

geleider 5090

Standaard geleiding van het Exte Expert XT en Elite XT systeem (met mogelijkheid om een onderverdeling met vliegenraam toe te passen).

Toegepaste schroeven - RD1

BETERE STATICA

De statica van de constructie kunnen worden verbeterd door de Expert XT-kist vast te maken aan de latei. De stabiliteit kan worden verhoogd door de toepassing van een vaste adapter of statische consoles (optioneel).

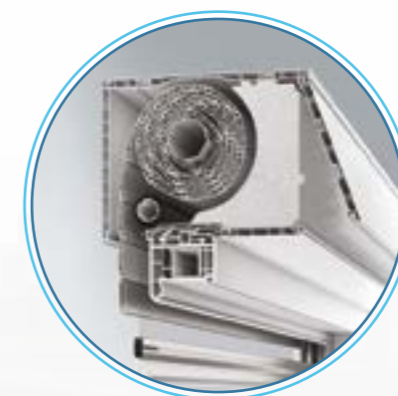

geleider 5431

Aluminium geleiding voor EXPERT XT en ELITE XT.

GEÏNTEGREERD VLIENRAAM

Expert XT biedt u de mogelijkheid om een ingebouwd vliegenraam toe te passen, ook nog na de montage van de kist.

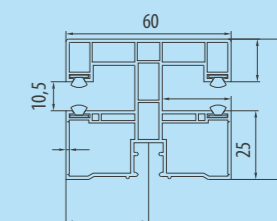
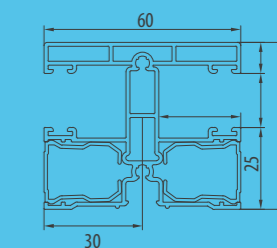

geleider 5095

Geleider toegepast in rolgordijnen met onderverdeling.

Toegepaste schroeven - RD1

MAXIMALE ROLGORDIJNHOOGTE (VENSTERHOOGTE + KISTHOOGTE): IN MM

	KIST	hoogte	breedte	BEPANTSERINGSTYPE ALU 39		
1	165	165	220	1620	1370	1370
2	185	185	220	2250	2200	2000
3	220	220	255	3500	3500	3250
				Ø 40	Ø 50	Ø 60

RD1

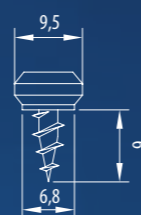

De Expert XT-kist is erg stabiel en duurzaam. Dat is te danken aan de mogelijkheid om statische consoles toe te passen in de kist en deze vast te maken aan de latei. Twee revisietypes naar keuze, onderin of bovenaan en de mogelijkheid om draagrails alleen buiten of alleen binnenin toe te passen (naar gelang de behoeften van de gebruiker).

Met dit systeem kunt u de kist volledig inbouwen, wat de hele constructie fraaier maakt. Bovendien komen de Expert XT en Elite XT als enige voor in wit (uit het Salamander-kleurenpalet).

1

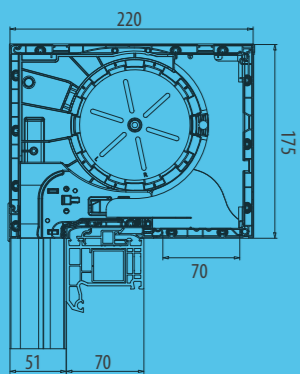

Kist 175/220

2

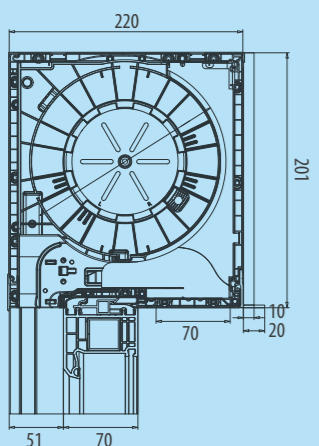

Kist 201/220

3

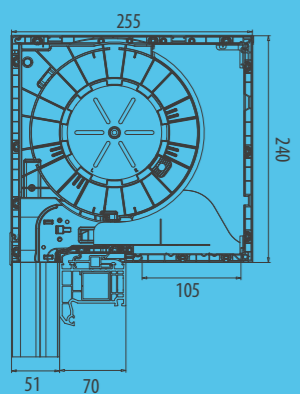

Kist 240/255

EXTE ELITE XT



3-in-1 SYSTEEM

De Exte Elite-kist beschikt over drie soorten revisie-openingen - binnenin (bovenaan of onderin) en buiten onderin. Het voordeel van deze oplossing is, naast de vaste versterking en de statische console, ook de mogelijkheid om de kist aan te vullen met een geveljaloezie.



GEVELJALOEZIESYSTEEM

In de Exte Elite-kist bestaat de mogelijkheid om een jaloezie-inzetstuk toe te passen.

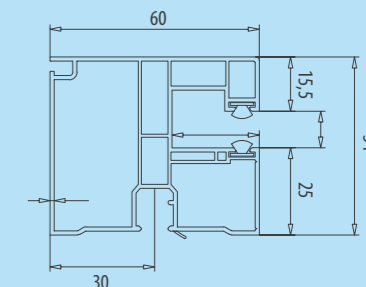

geleider 5090

Standaard geleiding van het Exte Expert XT en Elite XT systeem (met mogelijkheid om een extra vliegenraam toe te passen). Toegepaste schroeven - RD1

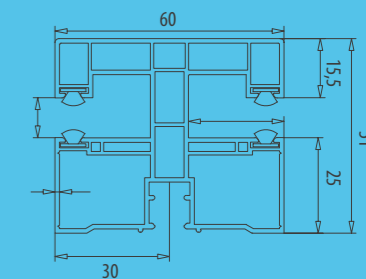

geleider 5095

Geleider toegepast in rolgordijnen met onderverdeling. Toegepaste schroeven - RD1

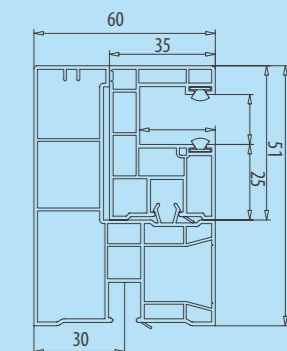

geleider 5086

Geleider met offset, toegepast in Elite XT met revisie aan de buitenzijde. Toegepaste schroeven - RD1



MAXIMALE ROLGORDIJNHOOGTE (VENSTERHOOGTE + KISTHOOGTE): IN MM

	KIST	hoogte	breedte	BEPANTSERINGSTYPE ALU 39		
1	175	175	220	1620	1370	1370
2	201	201	220	2250	2200	2000
3	240	240	255	3500	3500	3250
				Ø 40	Ø 50	Ø 60

RD1

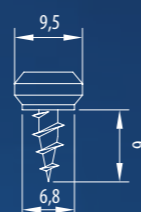

Elite XT is ontwikkeld op basis van het idee van een kist met een wisselende revisie-opening: onderin, achterin of buiten, ook geschikt voor de montage van geveljaloezieën. Ongeacht de plaats van de revisie-opening

blijft de kistinhoud voor de rolband van het rolgordijn hetzelfde. Een bijkomende optie is een vliegenraam en ook toepassing van inzetstuk voor C-geveljaloezieën.

1

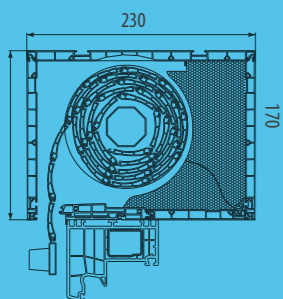

Kist 170/230

2

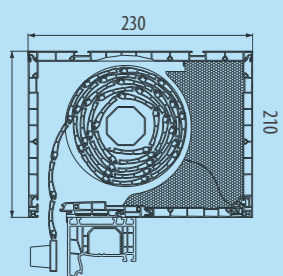

Kist 210/230

3

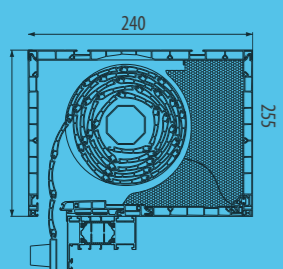

Kist 240/255

OPOTERM

ALUPROF
ALUMINIUM SYSTEMS

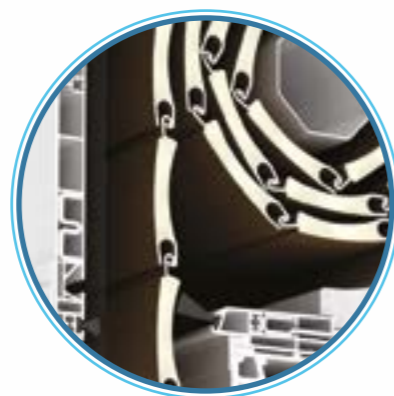

VERSTEVIGDE CONSTRUCTIE

De bouwwijze van de Opoterm-kist stelt u in staat om stalen staven aan te brengen in de plaat buiten, binnenin en onderin. Daardoor wordt de constructie gekenmerkt door haar bovengemiddelde stevigheid.



GEÏNTEGREERD VLIENGERAAM

Door het Opoterm-systeem kan er een vliegerraam worden ingebouwd. In tegenstelling tot de Exte Expert en Elite XT-kisten bevindt het vliegnnet zich hier achter de bepantsering (bekeken van binnenuit).



AFGERONDE REVISIE VOORAAN

Optioneel is het systeem ook verkrijgbaar met een afgeronde revisieplaat bovenaan aan de binnenzijde, wat het systeem heel wat fraaier maakt.

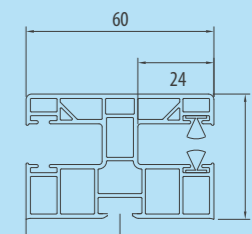

PVC PPD 60/12
Standaard geleider van het Opoterm-systeem.
Toegepaste schroeven - RD2

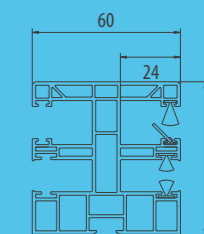

PVC PPDM 60/12
Geleider toegepast in Opoterm-rolgordijnen met
geïntegreerd vliegerraam. Toegepaste schroeven - RD2

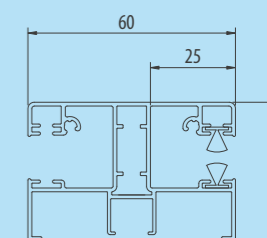

ALU PPDA 60/12
Het aluminium equivalent van de standaard
geleider voor het Opoterm-systeem.
Toegepaste schroeven - RD2

MAXIMALE ROLGORDIJNHOOGTE (VENSTERHOOGTE + KISTHOOGTE): IN MM

	KIST	hoogte	breedte	BEPANTSERINGSTYPE ALU 39		
1	170	170	230	1890	1690	1730
2	210	210	230	3230	3310	3270
3	240	240	255	4460	4770	4460
				Ø 40	Ø 50	Ø 60

RD2

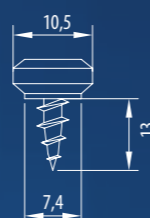

Het Opoterm-systeem wordt gekenmerkt door de eenvoudige montage. Bovendien is het systeem uitzonderlijk duurzaam, wat het resultaat is van de statische console, de vaste versterking in de plaat onderin en de frontplaten binnen en buiten. Daardoor is Opoterm de beste keuze - zowel voor een kleine als voor een wat grotere constructie.

Opoterm is niet alleen erg functioneel maar tevens heel fraai. Optioneel kan de kist worden besteld met een ovale revisieplaat. Dan zit de revisie-

-opening bovenaan. Hier kunt u zijstoppen toepassen zodat de schroeven in de kist volledig worden bedekt. De Opoterm-kist kan worden voorzien van een vliegerraam en de binnenplaat en geleiders zijn verkrijgbaar in een kleur naar keuze zodat er een fraai geheel ontstaat.

1

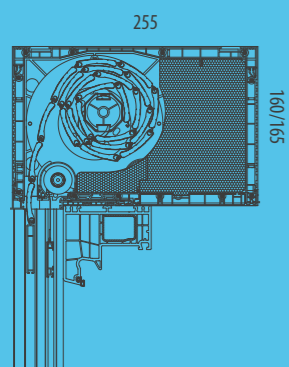

Kist 165/255

2

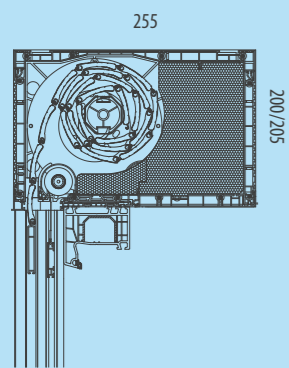

Kist 200/255

3

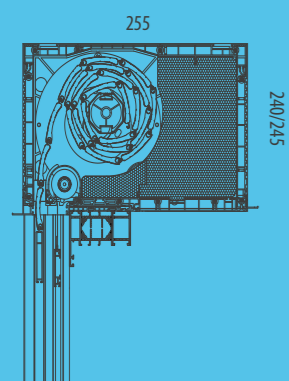

Kist 240/255

CLEVERBOX

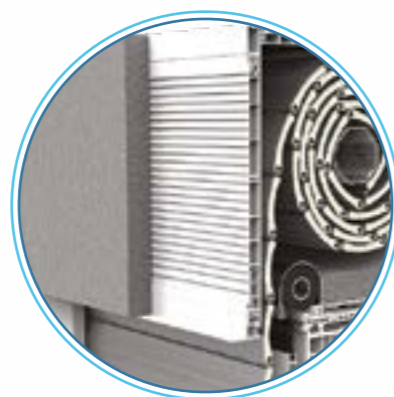

EENVOUDIGE INBOUW

De geribbelde plaatconstructie binnenin verstevigt en vervult de rol van pleisterdrager.

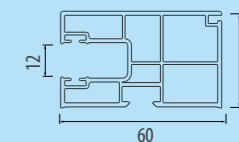
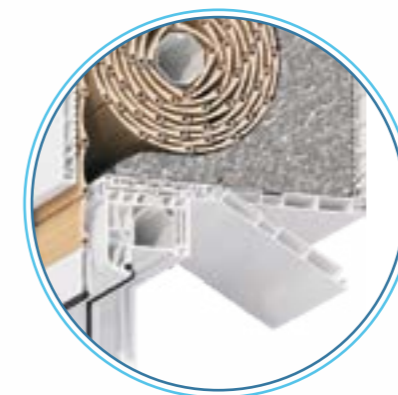

PG 08
Standaard geleider voor het CleverBox-systeem.

2-in-1 SYSTEEM

In de CleverBox-kist kunt u twee revisietypes onderscheiden om toegang tot de kist te krijgen. Dat is de revisie bovenaan en onderin de kist.

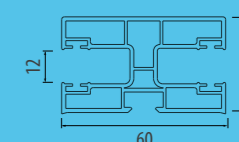
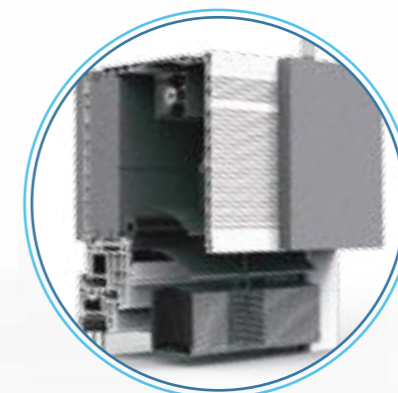

PG 02
Geleider voor rolgordijnen met onderverdeling.

GEVELJALOEZIESYSTEEM

In de CleverBox-kist bestaat tevens de mogelijkheid om een jaloezie-inzetstuk toe te passen.

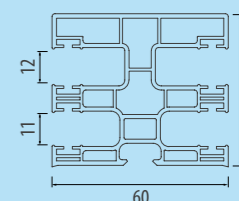

PG 09
Geleider voor rolgordijnen met ingebouwd vliegenraam.



MAXIMALE ROLGORDIJNHOOGTE (VENSTERHOOGTE + KISTHOOGTE): IN MM

	KIST	hoogte	breedte	BEPANTSERINGSTYPER ALU 39		
				1500	1250	1250
1	165	160/165	255	1500	1250	1250
2	205	200/205	255	2750	2500	2500
3	245	240/245	255	4000	4250	4000
				Ø 40	Ø 50	Ø 60

AS05

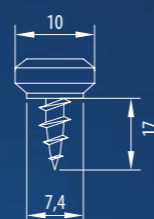

CleverBox-rolgordijnen bieden u een ideale beveiliging tegen zon, wind, regen, sneeuw en andere weersomstandigheden. Ze verbeteren de warmte-isolatie in het gebouw en bieden u tal van voordelen in de zomer en de winter.

Ze verbeteren de geluidsisolatie van het venster en zorgen voor een merkbare verlaging van het geluidsniveau in de ruimte. Ze verzekeren uw privacy en hebben een aanzienlijke invloed op het veiligheidsgevoel van de huisbewoners.

Om de functionaliteit van de CleverBox-rolgordijnen nog te verhogen kunt u deze uitrusten met een automatische aandrijving, zodat het dagelijkse gebruik nog makkelijker wordt. U kunt er ook nog een rol-vliegenraam aan toevoegen, voor meer comfort in de lente en de zomer.

1

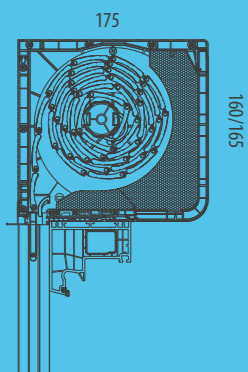

Kist 165/175

2

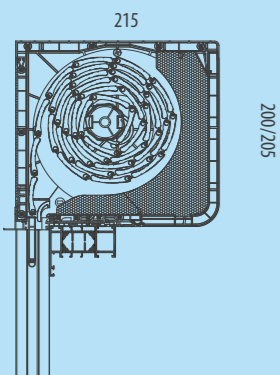

Kist 200/215

CLEVERBOX SOFT



EENVOUDIGE INBOUW

De geribbelde plaatconstructie buiten verbetert de hechting aan allerlei soorten pleister, lijm, enz.

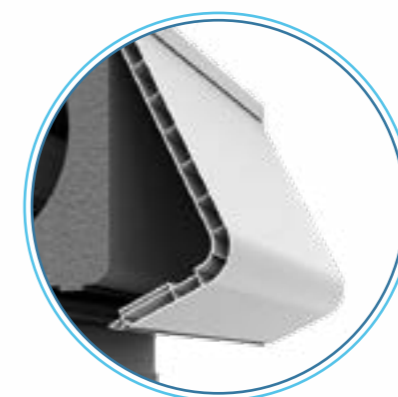

REVISIE BOVENAAN

Niet van buitenaf in te bouwen. Esthetische, ovale kist.

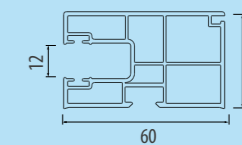

PG 08
Standaard geleider voor het CleverBox-systeem.

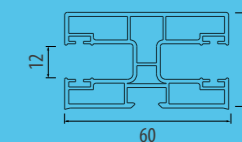

PG 02
Geleider voor rolgordijnen met onderverdeling.

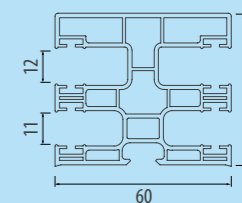

PG 09
Geleider voor rolgordijnen met ingebouwd vliegenraam.



MAXIMALE ROLGORDIJNHOOGTE (VENSTERHOOGTE + KISTHOOGTE): IN MM						
	KIST	hoogte	breedte	BEPANTSERINGSTYPE ALU 39		
1	165	160/165	175	1250	1250	1000
2	205	200/205	215	2500	2500	2250
				Ø 40	Ø 50	Ø 60

AS05

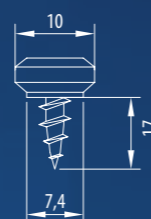

CleverBox-rolgordijnen bieden u een ideale beveiliging tegen zon, wind, regen, sneeuw en andere weersomstandigheden. Ze verbeteren de warmte-isolatie in het gebouw en bieden u tal van voordelen in de zomer en de winter.

Ze verbeteren de geluidsisolatie van het venster en zorgen voor een merkbare verlaging van het geluidsniveau in de ruimte. Ze verzekeren uw privacy en hebben een aanzienlijke invloed op het veiligheidsgevoel van de

huishouders. Om de functionaliteit van de CleverBox-rolgordijnen nog te verhogen kunt u deze uitrusten met een automatische aandrijving, zodat het dagelijkse gebruik nog makkelijker wordt. U kunt er ook nog een rol-vliegenraam aan toevoegen, voor meer comfort in de lente en de zomer.

1

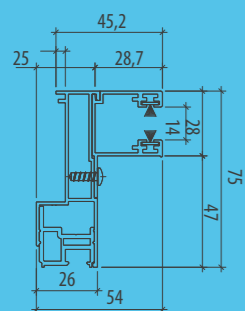

ROKA-TOP 2 RG

Beck+Heun
BESTE WERTE FÜR'S HAUS

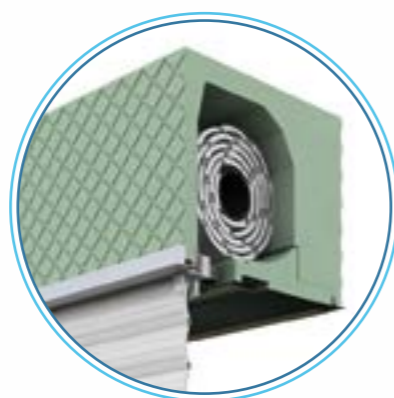

INWENDIGE REVISIE

Roka-Top 2 RG-rolgordijnen kunnen alleen worden onderhouden vanaf de buitenzijde.



UITZONDERLIJKE STEVIGHEID

Mogelijkheid om een stalen versterking en statische consoles aan te brengen om de statica van de constructie nog te verbeteren.



Pleister (monolithisch)



Gewelstuc



Klinker

MAXIMALE ROLGORDIJNHOOGTE (VENSTERHOOGTE + KISTHOOGTE): IN MM

	KIST	hoogte	breedte	BEPANTSERINGSTYPER ALU 39
1	250	250	280, 300, 345, 365	3250
2	300	300	280, 300, 345, 365	4250

Ø 60 externe audit

Past bij ongeveer alle venstertypes en kan worden toegepast in nieuwe en gerenoveerde gebouwen. ROKA-TOP® 2 RG is een versie uit onze collectie geoptimaliseerde lateikisten die gesloten is aan de kamerszijde. Aangezien de revisie-opening zich aan de buitenzijde bevindt, kan de kist aan de kamerszijde worden bedekt met pleister en volledig worden geïntegreerd in het gebouw. Bovendien wordt de RG-versie gekenmerkt door haar luchtdichtheid aangezien er binnen geen naden voorkomen. Het volgende on-

derscheidende element is het geleidingssysteem ALUMINIUM RG-TG. Het systeem beschikt over een warmte-isolatie en zorgt voor een nauwe aansluiting van de geleiders met het venster, ook wanneer het hard regent. Bovendien omvat de standaardversie tal van nieuwe oplossingen die van de ROKA-TOP® 2 RG een heel comfortabel afschermingssysteem maken. Voorbeelden daarvan zijn het stevige eindprofiel van de kist, het versterkingsprofiel van pvc in de isolatieweg en de wisselende revisie-openingen.

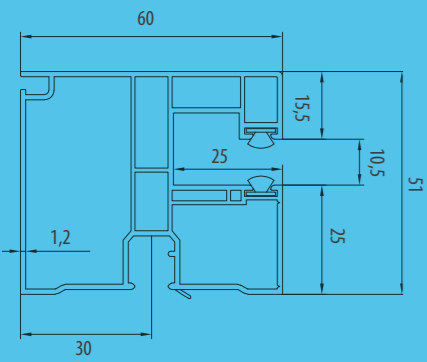

Standaard geleiding van het PVC

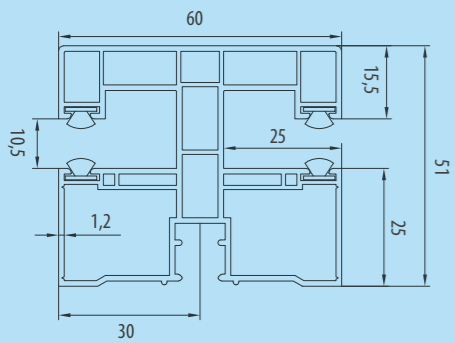

Onderverdelende geleider

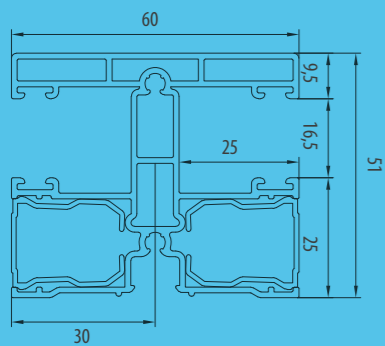

Aluminium equivalent

ROKA-TOP 2

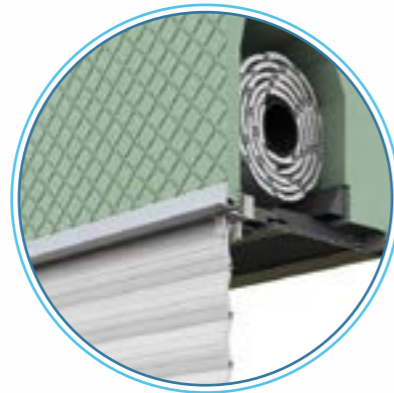

DUURZAME CONSTRUCTIE

De kisten zijn vervaardigd van hard piepschuim en zorgen voor een goede warmte- en geluidsisolatie zodat u de verwarmingskosten in de winter kunt drukken en u uw kamer in de zomer koel kunt houden.

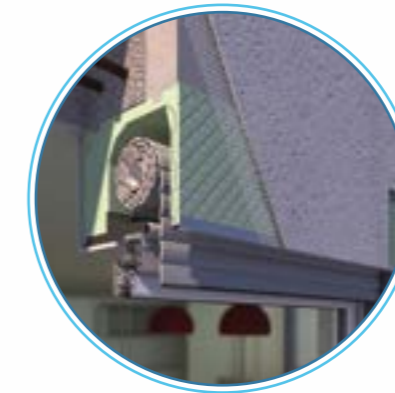

VOLLEDIG INGEBOUWD

Geschikt voor ieder uitwendig geveltype.



Pleister (monolithisch)



Gevelstuc



Klinker

MAXIMALE ROLGORDIJNHOOGTE (VENSTERHOOGTE + KISTHOOGTE): IN MM				
	KIST	hoogte	breedte	BEPANTSERINGSTYPE ALU 39
1	250	250	280, 300, 345, 365	3250
2	300	300	280, 300, 345, 365	4500
Ø 60 interne audit				

De ROKA-TOP®-lateikist van schuimkunststof is een van de meest verkochte producten van Beck+Heun. Past bij ongeveer alle venstertypes en kan worden toegepast in nieuwe en gerenoveerde gebouwen. Nu is ook de tweede generatie van deze klassieke oplossing verkrijgbaar, waarin tal van details nog zijn geperfectioneerd. De standaardversie van ROKA-TOP® 2 is uitgerust met een bedekking. Met name de lateizone is verbeterd. Er is betere isolatie aangebracht en het uiterlijk is nog verfinaid door de aan het zijdelingse element bevestigde pvc-module, die verbonden is met een

blok van isolatieschuim. Na het sluiten van de kist zit deze perfect tegen de bedekking aan en dicht deze alle montagenaden af. Door de toegestane tolerantiewaarden kunt u het niveau tussen het zijdelingse element en de bedekking nivelleren. Zo ontstaat er een harmonische verbinding in de vensteropening.

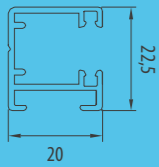

Standaard geleiding

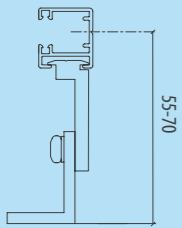

Geleidingshandvat type N

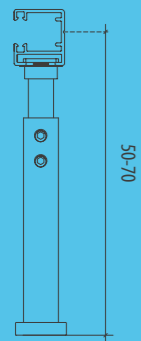

Geleidingshandvat type TL

ROKA-TOP SHADOW

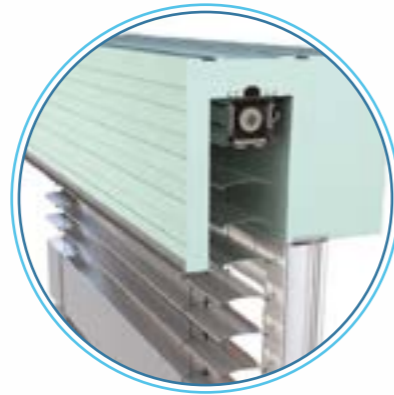

DUURZAME CONSTRUCTIE

Kisten van hard piepschuim. Deze zorgen voor een betere warmte- en geluidsisolatie en maken uw kamer heel stil.

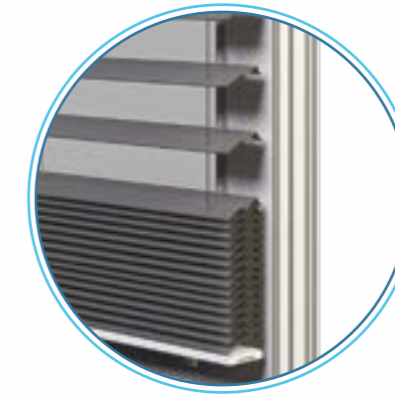

VOLLEDIG INGEBOUWD

De kist is bedoeld voor volledige inbouw, zodat u deze zonder problemen kunt aanpassen aan het uiterlijk van uw gevel.



Pleister (monolithisch)



Gevelstuc



Klinker

MAXIMALE ROLGORDIJNHOOGTE (VENSTERHOOGTE + KISTHOOGTE): IN MM			
KIST	hoogte	breedte	BEPANTSERINGSTYPE ALU 39
250	250	280, 300, 345, 365	3250
300	300	280, 300, 345, 365	4500
Ø 60 interne audit			

Roka Top Shadow-geveljaloeziën zijn vooral makkelijk te monteren. U krijgt als klant een afgewerkt product in handen. De jaloezie zit al in de productiefase in de opzetkist. Zo wordt de montagetijd tot een minimum beperkt. U hoeft ook niet te knoeien met de gevel.

Maar dat is niet het enige voordeel van deze oplossing. Roka Top Shadow biedt ook meer constructiemogelijkheden. Andere jaloezieën kunt u toepassen in vensters met een hoogte tot 2,5 m. Door de verbeterde combi-

natie van de jaloeziekasten van Beck+Heun met een C80-lamel kunt u de Shadow gebruiken om vensterschermen van wel 3 meter te vervaardigen. De kist zelf is dan weer uitgerust met een vensterprofiel dat de montage-naden tussen het venster en het afschermsysteem bedekt.

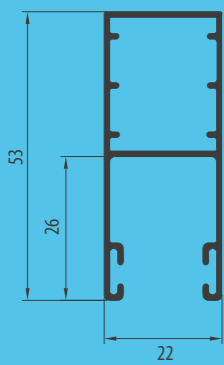

PP 53

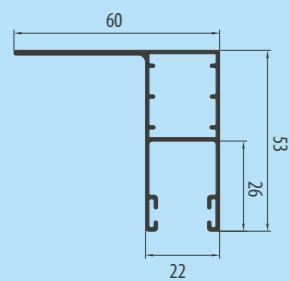

PK 53

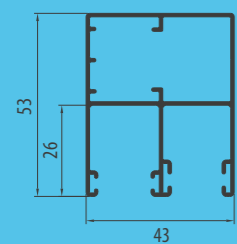

PPDO 53

SK-45



MAKKELIJK TE MONTEREN

Kist die volledig is voorbereid op de montage. De SK-45-rolgordijnkist wordt gemonteerd aan de gevel en vergt geen aanpassing van de constructie. U kunt deze dus heel makkelijk in een bestaand gebouw aanbrengen. Verkrijgbaar in een RAL-kleur naar keuze.



GEÏNTEGREERD VLIENGERAAM

Kist met ingebouwd vliegenraam mogelijk. Alleen in kisten van meer dan 137 mm.

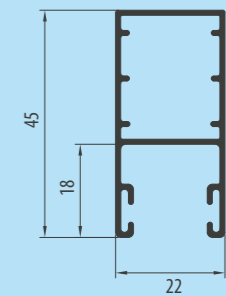

PP 45

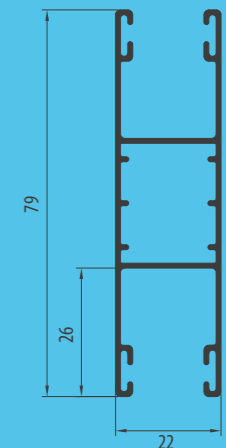

PPD 79

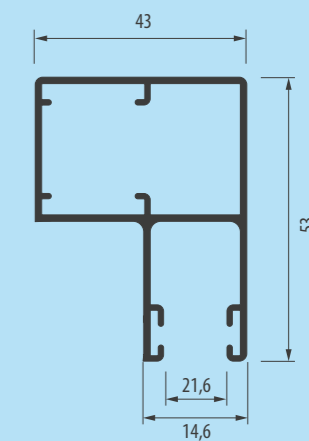

PPMO 53



MAXIMALE ROLGORDIJNHOOGTE (VENSTERHOOGTE + KISTHOOGTE): IN MM					
KIST	hoogte	breedte	BEPANTSERINGSTYPE ALU 39		
137**	137	137	1560	1170	1440
165	165	165	2390	2200	2280
180	180	180	2950	3060	2790
205	205	205	4320	4740	4050
			Ø 40	Ø 50	Ø 60

** hor monteren niet mogelijk

Rolgordijnen in aanpas-systemen zijn hoofdzakelijk bedoeld om te worden toegepast in bestaande gebouwen. Het voordeel van deze artikelen is ongetwijfeld het feit dat u niet aan de staat van het gebouw hoeft te knoeien aangezien ze geen speciale voorbereidingen vereisen bij de montage en niet in het venster worden ingebouwd. Zo kunt u steeds beslissen wanneer u uw aanpas-rolgordijnen wilt monteren. Ze worden dan in de vensteropening aangebracht, tegen de latei of tegen de muur aan. Precies dat

laatste garandeert ook dat u steeds de beste akoestische parameters zult hebben. Ons Aluprof-pakket omvat kisten in drie vormen: rechthoekige (in een hoek van 45 graden), ovale en half ovale, wat u in staat stelt om deze aan te passen aan uw gevel. Door de toepassing van het Moskito-systeem, dat onafhankelijk van het rolgordijn werkt, kunt u bovendien uw interieur beschermen tegen insecten en zorgen voor voldoende licht en lucht.

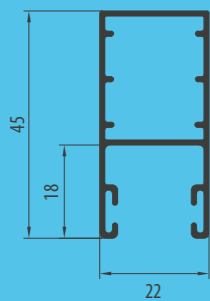

PP 45

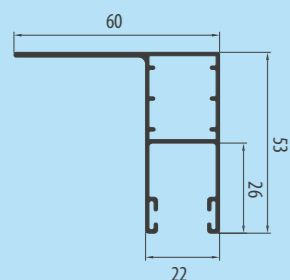

PK 53

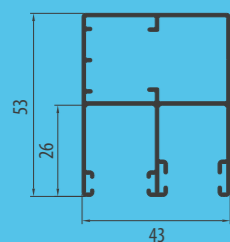

PPDO 53

SKO-P

ALUPROF
ALUMINIUM SYSTEMS



ESTHETIEK

De afgeronde kist en de mogelijkheid om afgeronde PPDO-opzetstukken op de geleider aan te brengen consolideert de constructie en geeft deze een uitzonderlijk uiterlijk. Verkrijgbaar in een RAL-kleurt naar keuze.



GEÏNTEGREERD VLIENGERAAM

Kist met ingebouwd vliegenraam mogelijk. Alleen in kisten van meer dan 137 mm.

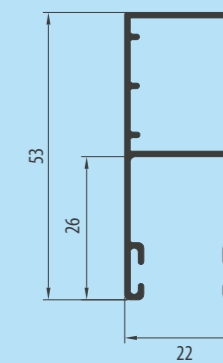

PP 53

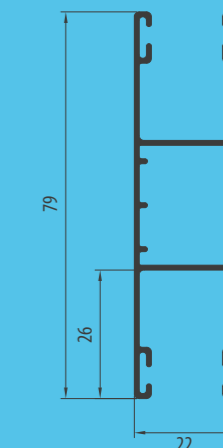

PPD 79



PPDO
afgerond opzetstuk op de geleider

MAXIMALE ROLGORDIJNHOOGTE (VENSTERHOOGTE + KISTHOOGTE): IN MM

KIST	hoogte	breedte	BEPANTSERINGSTYPE ALU 39		
137**	137	131	1560	1130	1410
165	165	157	2390	2590	2320
180	180	171	2950	3060	3060
205	205	195	4320	4210	4130
			Ø 40	Ø 50	Ø 60

** hor monteren niet mogelijk

Rolgordijnen in aanpas-systemen zijn hoofdzakelijk bedoeld om te worden toegepast in bestaande gebouwen. Het voordeel van deze artikelen is ongetwijfeld het feit dat u niet met de staat van het gebouw moet knoeien aangezien ze geen speciale voorbereidingen vereisen bij de montage en niet in het venster worden ingebouwd. Zo kunt u steeds beslissen wanneer u de aanpas-rolgordijnen wilt monteren. Ze worden dan in de vensteropening aangebracht, tegen de latei of tegen de muur aan. Precies dat

laatste garandeert ook dat u steeds de beste akoestische parameters zult hebben. Ons Aluprof-pakket omvat kisten in drie vormen: rechthoekige (in een hoek van 45 graden), ovale en half ovale, wat u in staat stelt om deze aan te passen aan uw gevel. Door de toepassing van het Moskito-systeem, dat onafhankelijk van het rolgordijn werkt, kunt u bovendien uw interieur beschermen tegen insecten en zorgen voor voldoende licht en lucht.

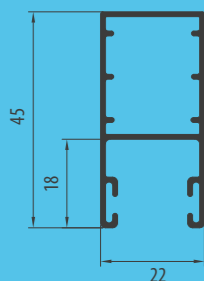

PP 45

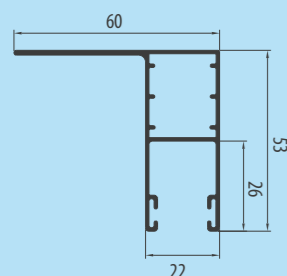

PK 53

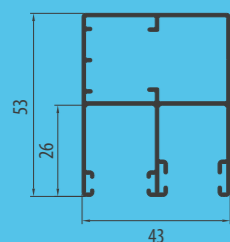

PPDO 53

SK-P



HALF AFGERONDE KIST

De half afgeronde kist is ideaal voor montage in vensteropeningen en geeft deze een heel esthetisch uiterlijk. Verkrijgbaar in een RAL-kleur naar keuze en lakoptie.



GEÏNTEGREERD VLIENRAAM

Kist met ingebouwd vliegenraam mogelijk. Alleen in kisten van meer dan 137 mm.

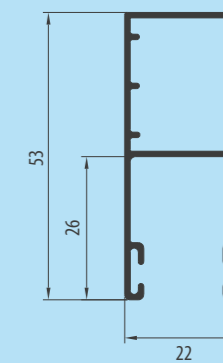

PP 53

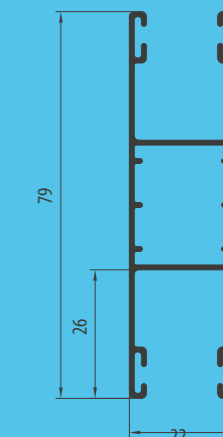

PPD 79

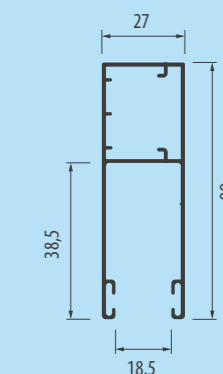

PP 66

MAXIMALE ROLGORDIJNHOOGTE (VENSTERHOOGTE + KISTHOOGTE): IN MM

KIST	hoogte	breedte	BEPANTSERINGSTYPE ALU 39		
137**	137	137	1560	1170	1440
165	165	165	2390	2200	2280
180	180	180	2950	3060	2790
205	205	205	4320	4740	4050
** hor monteren niet mogelijk			Ø 40	Ø 50	Ø 60

Rolgordijnen in aanpas-systemen zijn hoofdzakelijk bedoeld om te worden toegepast in bestaande gebouwen. Het voordeel van deze artikelen is ongetwijfeld het feit dat u niet met de staat van het gebouw moet knoeien aangezien ze geen speciale voorbereidingen vereisen bij de montage en niet in het venster worden ingebouwd. Zo kunt u steeds beslissen wanneer u de aanpas-rolgordijnen wilt monteren. Ze worden dan in de vensteropening aangebracht, tegen de latei of tegen de muur aan. Precies dat

laatste garandeert ook dat u steeds de beste akoestische parameters zult hebben. Ons Aluprof-pakket omvat kisten in drie vormen: rechthoekige (in een hoek van 45 graden), ovale en half ovale, wat u in staat stelt om deze aan te passen aan uw gevel. Door de toepassing van het Moskito-systeem, dat onafhankelijk van het rolgordijn werkt, kunt u bovendien uw interieur beschermen tegen insecten en zorgen voor voldoende licht en lucht.

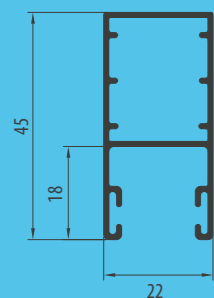

PP 45

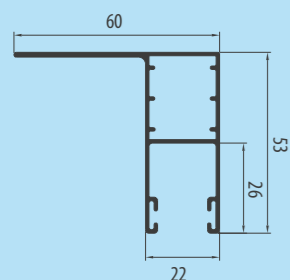

PK 53

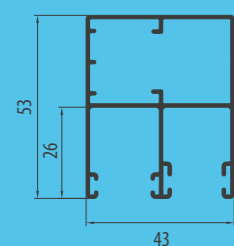

PPDO 53

SP-E



GEVELEMENT

De voorzijde van de rolgordijnkist vormt tegelijk de basis voor elk willekeurig afwerkingsmateriaal (bijv. pleister of klinkers), waardoor de kist een onzichtbaar onderdeel van uw gevel wordt.



MODERNE CONSTRUCTIE

De moderne constructie van de SP-E-kist stelt u in staat om onderhoudswerkzaamheden aan de mechanische elementen te verrichten zonder de privacy van de huisbewoners te verstoren.

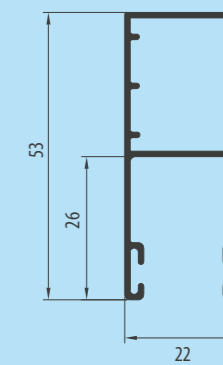

PP 53

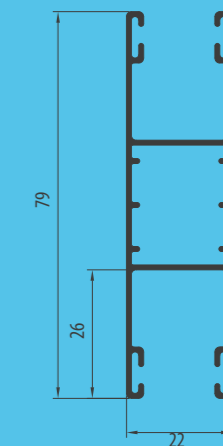

PPD 79

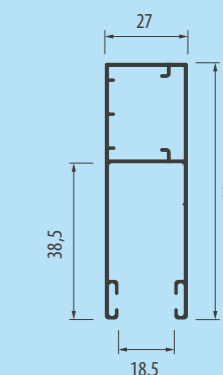

PP 66

MAXIMALE ROLGORDIJNHOOGTE (VENSTERHOOGTE + KISTHOOGTE): IN MM

KIST	hoogte	breedte	BEPANTSERINGSTYPE ALU 39		
137**	137	137	1560	1170	1440
165t	165	165	2390	2200	2280
180	180	180	2950	3060	2790
205	205	205	4320	4740	4050
			Ø 40	Ø 50	Ø 60

** hor monteren niet mogelijk

Inbouwsysteem dat vooral wordt toegepast in nieuwe gebouwen. Na de vereiste wijzigingen aan de latei kunnen deze producten echter ook worden aangebracht in bestaande gebouwen. Het belangrijke is dat de montage en de installatie van dergelijke oplossingen goed wordt gepland, d.w.z. nog tijdens de ontwerpfase van het gebouw, wat u in staat zal stellen om nog beter gebruik te maken van de functionaliteit van dit soort systemen. Inbouw-rolgordijnen staan garant voor een ideale warmte-isolatie

aangezien ze de constructie van het venster, de deur en de latei of de energetische balans van het gebouw niet wijzigen. Sterker nog, deze producten passen perfect bij uw gevel en zullen er integraal deel van uitmaken.



SOMFY ILMO 2 MOTOR

Automatisch instellen van de limietposities, schadedetectie en overbelastingsblokkering. Vereist hangers met blokkering.



RS100 IO WT

Te bedienen met een afstandsbediening of schakelaar. Twee snelheden mogelijk - normaal en discreet. Bij discrete snelheid werkt de motor geruisloos.



SOMFY OXIMO RTS MOTOR

Te bedienen met een afstandsbediening of zender. Beschikt over een overbelastingsbeveiliging, schadedetectie en ijsvormingsdetectie. Vereist hangers met blokkering.



SOMFY ILMO IO MOTOR

Te bedienen met een afstandsbediening of iO-zender, beschikt over een overbelastingsbeveiliging, schadedetectie en ijsvormingsdetectie. Vereist hangers met blokkering. Motor met retourmeldingen, samenwerkend met het SOMFY TaHoma-systeem.



SOMFY ILMO AUTO S WT MOTOR – KORT (MOTORLENGTE VAN 375 MM)

Toegepast in smalle kisten (min. 450 mm breed – bij toepassing van een uitwendige houder met een diam. 60). De motor beschikt over een overbelastingsbeveiliging, schadedetectie en ijsvormingsdetectie.



SOMFY ILMO AUTO S IO MOTOR – KORT (MOTORLENGTE VAN 375 MM)

Motor geeft informatie over de werking, samenwerkend met het SOMFY TaHoma-systeem. Toegepast in smalle kisten (min. 450 mm breed – bij toepassing van een uitwendige houder met een diam. 60). De motor beschikt over een overbelastingsbeveiliging, schadedetectie en ijsvormingsdetectie, draadloos bediend.



SET: OXIMO 40 WIREFREE RTS-MOTOR + ACCU (BINNENIN DE ROLGORDIJKIST GEMONTEERD) + ZONNECEL

Te bedienen met een afstandsbediening of SOMFY RTS-wandzender, beschikt over een overbelastingsbeveiliging, schade-detectie en ijsvormingsdetectie. Vereist hangers met blokke-ring. Past alleen bij wikkelbuizen met een diameter van 40.



SOMFY LT 50 NHK MOTOR

Bediend met een schakelaar of kruk bij stroomuitval. Beschikt over een overbelastingsbeveiliging en schadedetectie. Vereist hangers met blokkering.



SOMFY LT 50 JET NHK RTS MOTOR

Bediend met een met een afstandsbediening, een SOMFY RTS-wandzender of een kruk bij stroomuitval. Beschikt over een overbelastingsbeveiliging en schadedetectie. Vereist hangers met blokkering.



SOMFY TELIS RTS AFSTANDSBEDIENING

Verkrijgbaar als 1-kanaals (bediening van één rolgordijn of een groep rolgordijnen tegelijk) en als 5-kanaals systeem.

SOMFY TELIS 16 RTS AFSTANDSBEDIENING

16-kanaals afstandsbediening waarin ieder kanaal kan worden opgeslagen. Bedient de 16 rolgordijnen los van elkaar.

SOMFY SITUO MOBILE IO AFSTANDSBEDIENING

1-kanaals afstandsbediening Werkt alleen met SOMFY iO-motoren. Verkrijgbaar in wit.



SOMFY NINA IO AFSTANDSBEDIENING

Nieuw! Met de afstandsbediening kunt u tal van rolgordijnen programmeren en deze los van elkaar besturen. De afstandsbediening beschikt over een groepsvormingfunctie. U kunt er makkelijk tal van werkingsscenario's mee creëren. Ze werken samen met iO-apparatuur.



SOMFY SITUO IO AFSTANDSBEDIENING

Nieuw! Met de afstandsbediening kunt u tal van rolgordijnen programmeren en deze los van elkaar besturen. De afstandsbediening beschikt over een groepsvormingfunctie. U kunt er makkelijk tal van werkingsscenario's mee creëren. Ze werken samen met iO-apparatuur.



SOMFY SMOOVE ORIGIN IO SHINE-WANDZENDER

1-kanaals zender voor het bedienen van de SOMFY iO-motoren, aangestuurd met een accu, verkrijgbaar in zwart, wit of zilver.



TAHOMA PREMIUM

Stelt u in staat om iO- en RTS-motoren (beperkte functionaliteit) en licht-, wind- en rooksensoren aan te sluiten en om rolgordijnen te bedienen met uw smartphone of ander mobieltje via een speciale app.

SOMFY CONNEXOON

Voor het bedienen van SOMFY iO radio-motoren met een smartphone.

SOMFY SMOOVE ORIGIN RTS-WANDZENDER

1-kanaals voor het bedienen van een rolgordijn of een groep rolgordijnen tegelijk. Aangedreven met accu.



1-KANAALS SOMFY CHRONIS SMART RTS WANDZENDER MET TIJDSPROGRAMMEERDER

Voor het bedienen van een rolgordijn of een groep rolgordijnen tegelijk. Met een tijdsprogrammeerder kunt u het precieze tijdstip van het automatische optrekken een neerlaten instellen. Aangedreven met accu.



INBOUW SOMFY INIS DUO-SCHAKE- LAAR MET HANDHAVING

Voor het bedienen van twee rolgordijnen los van elkaar.



INBOUW SOMFY INIS UNO-SCHAKELAAR MET HANDHAVING

Voor het bedienen van slechts één rolgordijn.



YOODA 35S MOTOR

Bediend met schakelaar, met handmatige instelling van het aantal omwentelingen met een sleutel. Motor voor toepassing met wikkelbuis met doorsnede 40 of 50.



YOODA 45S MOTOR

Bediend met schakelaar, met handmatige instelling van het aantal omwentelingen met een sleutel. Motor voor toepassing met wikkelbuis met doorsnede 50 of 60.



YOODA 45S MOTOR (KORT - 345 MM LANG)

Bediend met schakelaar, met handmatige instelling van het aantal omwentelingen met een sleutel. Motor voor toepassing met wikkelbuizen met doorsnede 50 of 60. Ideaal voor montage in smalle rolgordijnkisten (min. kistbreedte van 400 mm met toepassing van een uitwendige houder met een diameter van 60).



YOODA 45 BD MOTOR

Bediend met schakelaar, met handmatig instellen van het aantal omwentelingen en schadedetectie. Motor voor toepassing met wikkelbuizen met doorsnede 50 of 60. Vereist hangers met blokkering.



YOODA 45 EVY MOTOR

Bediend met afstandsbediening of draadloze wandzender, met automatische instelling van het aantal omwentelingen en schadedetectie. Motor voor toepassing met wikkelbuizen met doorsnede 50 of 60. Vereist hangers met blokkering.



YOODA 35R MOTOR

Bediend met afstandsbediening of draadloze wandzender, met handmatige instelling van het aantal omwentelingen met een sleutel. Motor voor toepassing met wikkelbuis met doorsnede 40 of 50.



OPBOUW-SCHAKELAAR

Opbouw-toetschakelaar voor het bedienen van één rolgordijn.



YOODA 45R MOTOR

Bediend met afstandsbediening of draadloze wandzender, met handmatige instelling van het aantal omwentelingen via sleutel. Motor voor toepassing met wikkelbuis met doorsnede 50 of 60.



INBOUW-SCHAKELAAR

Inbouw-toetschakelaar voor het bedienen van één rolgordijn.



YOODA MELODY AFSTANDBEDIENING

Voor het bedienen van YOODA R en EVY-aandrijvingen.
Verkrijgbaar met 1, 5, 10 of 15 kanalen. Modellen naar keuze in wit of zwart.



YOODA-AFSTANDBEDIENING MET TIJDSPROGRAMMEERDER

Voor het bedienen van YOODA R en EVY-aandrijvingen.
Voor het programmeren van het precieze tijdstip waarop het rolgordijn wordt opgetrokken en neergelaten. Verkrijgbaar met 1 en 15 kanalen, in wit of zwart.



MAGNETIC 1-KANAALS AFSTANDBEDIENING

Voor het bedienen van YOODA R en EVY-aandrijvingen.
Voor het programmeren van het precieze tijdstip waarop het rolgordijn wordt opgetrokken en neergelaten. Verkrijgbaar met 1 en 15 kanalen, in wit of zwart.



MAGNETIC 15-KANAALS AFSTANDBEDIENING

Voor het bedienen van YOODA R en EVY-aandrijvingen.
Voor het bedienen van vijftien rolgordijnen los van elkaar.



MAGNETIC AFSTANDBEDIENING MET KLOK

Verkrijgbaar in 1 of 15 kanalen. Voor het bedienen van YOODA R en EVY-aandrijvingen Aangedreven met accu.
Voor het programmeren van het precieze tijdstip waarop het rolgordijn wordt opgetrokken en neergelaten.



MAGNETIC DELUXE AFSTANDBEDIENING

Verkrijgbaar in 1 of 2 kanalen. Voor het bedienen van YOODA R en EVY-aandrijvingen Aangedreven met accu.



MAGNETIC 15-KANAALS AFSTANDBEDIENING

Voor het bedienen van YOODA R en EVY-aandrijvingen Modellen naar keuze in wit of zwart. Voor het bedienen van vijftien rolgordijnen los van elkaar.



DRAADLOZE YOODA AURA-WANZENDER MET TIJDSPROGRAMMEERDER

Voor het bedienen van YOODA R en EVY-aandrijvingen. Voor het programmeren van het precieze tijdstip waarop het rolgordijn wordt opgetrokken en neergelaten. Verkrijgbaar met 1 en 15 kanalen, aangedreven met accu.



DRAADLOZE YOODA AURA-WANZENDER

Verkrijgbaar in 1 of 2 kanalen. Voor het bedienen van YOODA R en EVY-aandrijvingen Aangedreven met accu.



SELVE SES MOTOR

Te bedienen met schakelaar, met schadedetectie en overbelastingsbeveiliging. Automatische instelling van de limitieposities (boven- en onderaan de eindlijst van de bepantsering van het rolgordijn). Voor wikkelbuizen met een diameter van Ø50 of Ø60. Voor goede werking zijn hangers met blokkering vereist.

SELVE SP-2 MOTOR

Te bedienen met schakelaar, met handmatige instelling van de limitieposities (boven- en onderaan de eindlijst van de bepantsering van het rolgordijn). Voor wikkelbuizen met een diameter van Ø50 of Ø60.

SELVE SES-R MOTOR

Te bedienen met afstandsbediening of draadloze wandzender, aangevuld met een draadschakelaar. Beschikt over een overbelastingsbeveiliging en schadedetectie. Voor wikkelbuizen met een diameter van Ø50 of Ø60.



SILNIK SELVE SES-RC

Nieuwe reeks SELVE-motoren met alle voordelen van SES-R-aandrijvingen. Uitgerust met onmiddellijke retourinformatie over de werking, ter verhoging van het gebruikskomfort.



SELVE SEZ-RC MOTOR

Aandrijving speciaal voor zip-screens. De hoogwaardige bescherming van zip-screens van textiel is het belangrijkste voordeel van de SEZ-RC-aandrijving. Deze aandrijving beschikt over tal van intelligente functies die u bijvoorbeeld in staat stellen om kortstondige windvlagen van reële schade te onderscheiden.



COMMEO WALL SEND

Commeo Wall Send combineert allerlei functies in een nieuwe vorm. De 1-kanaals wandzender met 2 richtingen is bedoeld om te worden gemonteerd aan de wand en trekt de aandacht door zijn vlakke constructie. Het inwendige deel is aangepast aan alle gebruikelijke schakelaartypes.



OPBOUWSCHAKELAAR SELVE I-SWITCH

Voor het bedienen van slechts één rolgordijn.



INBOUWSCHAKELAAR SELVE I-SWITCH

Voor het bedienen van slechts één rolgordijn.



DRAADLOZE WANDZENDER SELVE I-R WALL SEND

Voor het bedienen van één rolgordijn of een groep rolgordijnen tegelijk met SELVE SES-R-motoren, aangedreven met accu.



COMMEO SEND 1

Draagbare 1-kanaals afstandsbediening met 2 richtingen en wandhandvat. Commeo Send 1 kan worden geprogrammeerd met tal van ontvangers, zodat er een groep ontvangers kan worden bediend met de zender. Makkelijk uitschakelen van de automatische centrale commando's met behulp van een schuifschakelaar.



COMMEO MULTI SEND

Functionaliteit in combinatie met design. Afstandsbediening met een groot, verlicht display dat de aandacht trekt door zijn gebruikskomfort en grote aantal functies. Uitgerust met 20 kanalen en 10 groepen - een echte centrale verbinding voor thuis.



COMMEO SEND 10

Draagbare 10-kanaals afstandsbediening met 2 richtingen en wandgreep. Commeo Send 10 kan maximaal 10 groepen apart of alle 10 tezamen besturen. Makkelijk uitschakelen van de automatische centrale commando's met behulp van een schuifschakelaar.



SELVE IVEO MULTI SEND AFSTANDSBEIDIENING MET TIJDSPROGRAMMEERDER

Voor het bedienen van rolgordijnen met SELVE SES-R-motoren. Met behulp hiervan kunt u automatisch het precieze tijdstip van optrekken een neerlaten instellen. Modellen naar keuze in wit of zwart.



SELVE IVEO AFSTANDSBEIDIENING

Bedoeld voor het bedienen van SELVE SES-R-motoren - verkrijgbaar als 1- of 5-kanaals versie. Modellen naar keuze in wit of zwart.



OPBOUW-WIKKELAAR MET STROOK VAN 14 MM

Voor het handmatig bedienen van een opzet-rolgordijn met een eigen bepantseringsgewicht van max. 11 kg en een maximale oppervlakte van 4,25 m². Verkrijgbaar in wit of bruin, in een versie van 5 m of 7 m voor rolgordijnen met een lengte van meer dan 2 m. Voor aanpas-rolgordijnen worden wikkelaars meegeleverd voor zelfstandige montage (verbinding van de strook met een veer in de wikkelaar), de strook wordt opgewikkeld in de kist.



OPBOUW-WIKKELAAR MET MIGNON-KRUK

Verkrijgbaar in versie met een strook van 14 mm of een kabel met 4,5 mm. Aan te bevelen voor grotere rolgordijnen met een handmatige aandrijving. Maximaal hefvermogen van de wikkelveer 22 kg, wikkelaar en strook / kabel verkrijgbaar in wit of bruin.



INBOUW-WIKKELAAR MET STROOK VAN 14 MM

Voor de handmatige bediening van opzet-rolgordijnen (versie met opwikkelbare strook) een aanpas-rolgordijnen (versie zonder strook in de wikkelaar), max. hefvermogen 11 kg. Te monteren in de muur of het vensterraam.



OPBOUW-WIKKELAAR MET KABEL VAN 4,5 MM

Handmatige bediening met kabel die geschikt is voor aanpas-rolgordijnen. Eenvoudig en betrouwbaar bij het bedienen van kleinere rolgordijnen (max. bepantseringsoppervlakte 4,25 m²). Modellen naar keuze in wit of bruin.